

Verzoek tot Wijziging



wij bouwen aan de



Algemeen	
Project:	Tramvervoersysteem Uithoflijn
Initiatiefnemer:	Projectorganisatie Uithoflijn
VTW nr.:	VTW-OG-088
VTW nr (extern):	
Werknaam:	Wijzigingen uitgangssituatie OVT / Halte UCC (chauffeursverblijf)
Inhoudelijk behandelaar OG	
Inhoudelijk behandelaar ON	
Status	definitief
Type wijziging	wijziging t.o.v. contract
Tracédeel	Tracédeel Stationsgebied (OVT + D)

Betreft contractartikel		
Kenmerk	Titel	Titel/nr/pagina
	C02. Contracttekeningen	
	C20. Vormgevingsdocumenten	C20.2 Vormgeving en inrichting halte UCC
	D20. Deeltracé D + OVT	D20.5 schetsontwerp chauffeursverblijf

Aanleiding en oorzaak (korte omschrijving van proces en wijziging)
<p>In het Stationsgebied spelen diverse ontwikkelingen die noodzaken tot aanpassing van de Overeenkomst met betrekking tot precieze scope van het Werk. Ten eerste is meer informatie bekend dan tijdens de aanbestedingsfase, ten tweede hebben diverse deelprojecten zich anders ontwikkeld dan voorzien was door Opdrachtgever tijdens de aanbesteding.</p> <p>Deze VTW beoogt de volgende onderwerpen aan te passen:</p> <ul style="list-style-type: none"> • Chauffeursverblijf - ander ontwerp, in te passen in ontwerp Opdrachtnemer.

Betreft contracteis					
ID	Titel	Tekst	Type	ID	Fysiek object
SE_00819	Eindpuntvoorziening halte UCC, faciliteren personeelsvoorzieningen, klimaatbeheersing	De ruimtes in de eindpuntvoorziening bij de halte UCC van TIUHL dienen te zijn voorzien van een klimaatbeheersingssysteem. De werking van het klimaatbeheersingssysteem dient te worden afgestemd en ingeregeld op het gebruik van de ruimtes.	contracteis - functioneel	420	eindpuntvoorziening halte UCC
SE_01374	Eindpuntvoorziening halte UCC, inrichten technische ruimte	De technische ruimte van de eindpuntvoorziening op de halte UCC van TIUHL dient ingericht te zijn met een doorkoppeling van de centrale computer voor cameratoezicht, een aansluiting op het datanetwerk en de bediening van de verlichting op de halte. Deze en andere voorzieningen dienen via de Opdrachtgever te worden afgestemd met de beheerder en exploitant.	contracteis - functioneel	420	eindpuntvoorziening halte UCC
SE_01629	Doorvoeren en beschermhuizen, faciliteren	TIUHL dient over de gehele lengte van de perrons van de halte UCC aanvullend 4 lege	contracteis - functioneel	146	doorvoeren en beschermhuizen

	data, mantelbuizen halte UCC	mantelbuizen met een diameter van 160 mm (type HDPE) aan te leggen met minimaal één trekput per 40 meter. Deze mantelbuizen moeten worden aangesloten op de technische ruimte in de eindpuntvoorziening.			
--	------------------------------	--	--	--	--

Voorstel eistekst

Voorstel eistekst	Datum ingediend	Eis
1. Opdrachtnemer dient aan te sluiten op het actuele ontwerp van het chauffeursverblijf (zoals bijgevoegd bij deze VTW) en niet langer op het ontwerp zoals verstrekt in D20.5. Met deze VTW komt het in D20.5 opgenomen schetsontwerp te vervallen.	2016-01-18	
2. Opdrachtnemer dient uit te gaan van een gewijzigde planning, die inhoudt dat het chauffeursverblijf niet eerder dan December 2016 gereed komt. Dit betekent ook, dat Opdrachtnemer rekening dient te houden met dit raakvlakproject tijdens zijn werkzaamheden.	2016-01-18	
3. Opdrachtnemer dient de verharding te realiseren op het gebied waar voorheen het chauffeursverblijf voorzien was, voor de nieuw voorziene technische ruimten. De verharding dient in lijn te zijn met de omliggende verharding. De systeemgrenzen worden geacht dienovereenkomstig te zijn aangepast.	2016-01-18	
4. Opdrachtnemer dient de technische ruimtes t.b.v. de perroninstallaties bij de halte UCC van TIUHL, indien uit het ontwerp van TIUHL blijkt dat dit noodzakelijk is, te voorzien van een klimaatbeheersingssysteem. De werking van het klimaatbeheersingssysteem dient te worden afgestemd en ingeregeld op het gebruik van de technische ruimtes"	(toegevoegd door CUU)	

Beschrijving wijziging

Het ontwerp van het chauffeursverblijf op halte UCC (eindpuntvoorziening en chauffeursverblijf worden hier als synoniem gebruikt) is gewijzigd. De locatie van het object is gewijzigd - meer richting de ProRail sporen als onderdeel van het perrongebouw - en de technische ruimten, meer in het bijzonder de technische ruimten die Opdrachtnemer ter beschikking staan, zijn uit het object geplaatst op een voorliggend bordes.

NB: het is mogelijk de inrichting van de technische ruimten middels een straatkast uit te voeren, mits deze goed aansluit op de technische ruimten. De deuren van de technische ruimten zullen dicht uitgevoerd zijn.

De scope-afbakening is ongewijzigd, met één uitzondering: Opdrachtnemer dient als onderdeel van het Werk de verharding te realiseren op het gebied waar voorheen het chauffeursverblijf was voorzien, maar nu niet het nieuwe chauffeursverblijf is voorzien (d.w.z. de "hoek" voor de nu voorziene technische ruimten).

Mogelijk volgt een separate VTW met daarin een wijziging van de scope van het Werk, inhoudende het verzoek om de technische ruimten uit te voeren om zo de afhankelijkheid met de planning van het chauffeursverblijf te verkleinen.

Gevolgen op ontwerp/realisatie/test

Discipline	Omschrijving	Paraaf	Datum
------------	--------------	--------	-------

Financieel

Bedrag:	€ 11.408,60
Specificatie:	Prijsaanbieding OG-VTW-088 d.d. 15-04-2016
Betaling	Lineair verdeeld over de doorlooptijd van de werkzaamheden
Ingang per	Deze VTW wordt verwerkt in het DO revisie D in de periode van wk 15 t/m wk 27 2016. De gevolgen van de implementatie en de integrale afstemming en verwerking van de VTW's die verwerkt worden in het DO rev D worden separaat overeengekomen in ON-VTW-023 De uitvoeringsconsequenties maken geen onderdeel uit van deze aanbieding en worden middels een separate VTW overeengekomen.

Toegevoegde documenten/bijlagen

Kenmerk	Titel	Revisiecode
	20150814-789VO-Chauffeursverblijf.pdf	
	Chauffeursverblijf VO Constructief Zonneveld.pdf	
	Chauffeursverblijf VO Installaties Toorenborg.pdf	
	Chauffeursverblijf VO Technische omschrijving installaties.pdf	

Is akkoord door opdrachtnemer?

Naam	Datum
[Redacted]	15-04-2016

Opdrachtgever

Naam	Paraaf	Datum
MCCland	[Signature]	25-5-16



Prijsaanbieding Ontwerp

ON-VTW- 088



1.1	Directe kosten (Arbeid, Materiaal, Materieel, Ontwerp)		€		
1.2	Indirecte kosten (Eenmalige kosten, Uitvoeringskosten, Overige indirecte kosten)		€		
	Totaal directe + indirecte kosten		€		
2.1	Aanbiedingskosten	%	€		
2.2	Algemene bedrijfskosten (AK)	%	€		
2.3	Winst	%	€		
2.4	Niet calculeerbare risico's	%	€		
	Aanbiedingsprijs excl. BTW		€		11.408,60

Kostenonderbouwing

Directe kosten (Arbeid, Materiaal, Materieel, Ontwerp)

Ontwerp (tarieven geldig tot 31-12-2015)								
Ontwerpactiviteiten	tariefgroep	aantal	eenheid	tarief	bedragen	Subtotaal	Toelichting	
Ontwerp Openbare Ruimte								
Aanpassen wegonwerp	A3		uur	€	€			
Aanpassen wegmarkering	A3		uur	€	€			
Aanpassing afwatering/rioleringsontwerp 3D	A4		uur	€	€			
Aanpassen/aanvullen ORP	A4		uur	€	€			
Afstemoverleggen verhardingsmateriaal (2x 2u)	A4		uur	€	€			
Interne verificatie / aansturing	A4		uur	€	€			
Ontwerp K&L Tram								
Ontwerpfstemming interdisciplinair	A4		uur	€	€			
Afstemming kabeldoorvoeren technische ruimtes + aansluiting hoofdtracés	A4		uur	€	€			
Vastlegging in ORP / eisenverificatie	A4		uur	€	€			
Ontwerp kabeldoorvoeren i.o.m. POUHL	A4		uur	€	€			
Ontwerp Installaties								
Afstemming K&L tram/ Openbare ruimte	A5		uur	€	€			
Afstemming RTU aangaande afwijkende kaslayout i.o.v. QVS Datanetwerk	A5		uur	€	€			
Ontwerp IT-deel	A4		uur	€	€			
Ontwerp E-deel	A5		uur	€	€			
Ontwerp kabeldoorvoeren i.o.m. POUHL	A5		uur	€	€			
Clash control								
Update 3D BIM model + uitvoeren update clash controle routine	A4		uur	€	€			
V&G Ontwerp								
Update V&G dossier	A5		uur	€	€			
Integratie LEAN Planning								
Aanpassing planning								
	A4		uur	€	€			
	A4		uur	€	€			
	A5		uur	€	€			
	A6		uur	€	€			
Documentcontrole inclusief aanpassingen (DBR)								
Review ORP + tekeningen op wijzigingen & aanvullingen	A7		uur	€	€			
	A6		uur	€	€			
	A6		uur	€	€			
Aanpassingen model/tekeningen a.h.v. reviewcommentaar	A3		uur	€	€			
Aanpassingen ontwerprapportage a.h.v. reviewcommentaar	A4		uur	€	€			
Aansturing/ontwerpmanagement								
Ontwerpmanagement	A7		uur	€	€			
Ontwerpleiding	A6		uur	€	€			
Disciplinegerichte aansturing OR	A4		uur	€	€			
Disciplinegerichte aansturing K&L tram	A4		uur	€	€			
Disciplinegerichte aansturing INS	A5		uur	€	€			
						€		

Uitvoeringskosten

Geen onderdeel van deze aanbidding

Totaal directe kosten

€

[REDACTED]

Kostenonderbouwing

Indirecte kosten (Eenmalige kosten, Uitvoeringskosten, Overige indirecte kosten)		hoeveelheid	eenheid	tarief	bedragen	Subtotaal	Toelichting
1	Eenmalige kosten						
	Verificatie ronde		st	€	€	-	
2	Uitvoeringskosten						
3	Overige indirecte kosten						
	Projectdirecteur		uur	€	€		
	Manager bestuurlijk Omgeving		uur	€	€		
	Veiligheidsmanager		uur	€	€		
	RAMS engineer		uur	€	€		
	Projectcontroller		uur	€	€		
	Contractmanager		uur	€	€		
	Kostendeskundige		uur	€	€		
	Werkenadministrateur		uur	€	€		
	Projectsecretaresse		uur	€	€		
	Inkoopmanager		uur	€	€		
	Omgevingsmanager		uur	€	€		
	Manager Procesbeheersing		uur	€	€		
	Systems engineer		uur	€	€		
	QA/QC coördinator		uur	€	€		
	Documentcontroller		uur	€	€		
	Risico Coördinator		uur	€	€		
	<i>Voorbereiding</i>						
	Manager Voorbereiding		uur	€	€		
	Workability coördinator		uur	€	€		
	Integraal planner		uur	€	€		
	Vergunningen coördinator		uur	€	€		
	Maatvoering		uur	€	€		
	Verkeersmanager		uur	€	€		
	K&L coördinator		uur	€	€		
	Milieucoördinator en duurzaamheid		uur	€	€		
	Projectorganisator		uur	€	€		
	Werkvoorbereider		uur	€	€		
	Keuningscoördinator		uur	€	€		
	Keuring(s)medewerker (1e lijn)		uur	€	€		
	<i>Uitvoering</i>						
	Testmanager/ aannemerscoördinatie		uur	€	€		
	Manager Uitvoering		uur	€	€		
	Deelprojectleider		uur	€	€		
	V&G coördinator uitvoering		uur	€	€		
	Hoofduitvoerder Rail		uur	€	€		
	Hoofduitvoerder Wegen		uur	€	€		
	Projectleider IT		uur	€	€		
	Uitvoerders		uur	€	€		
	Totaal indirecte kosten				€		

Begane grond

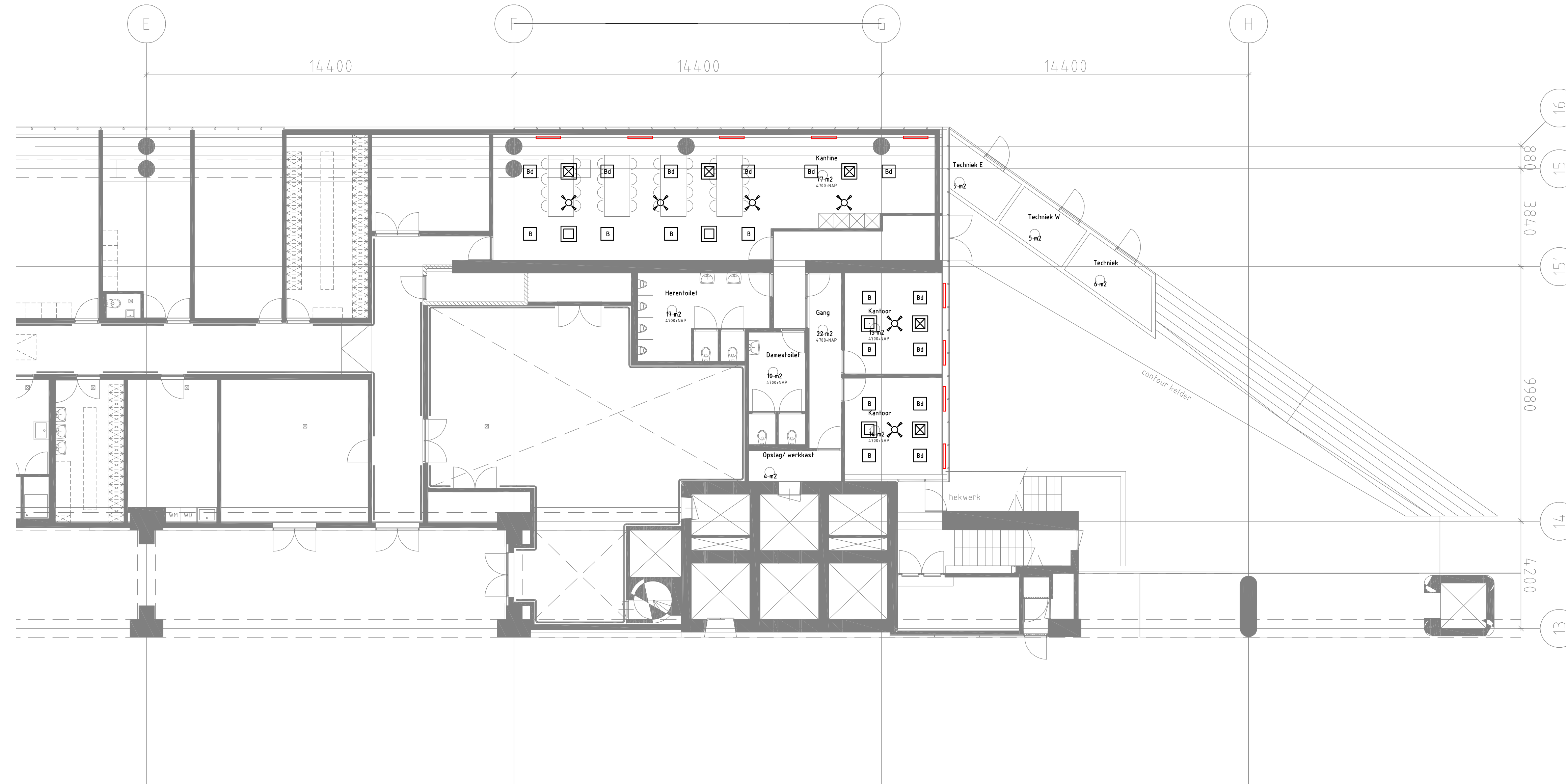

Tussenlaag

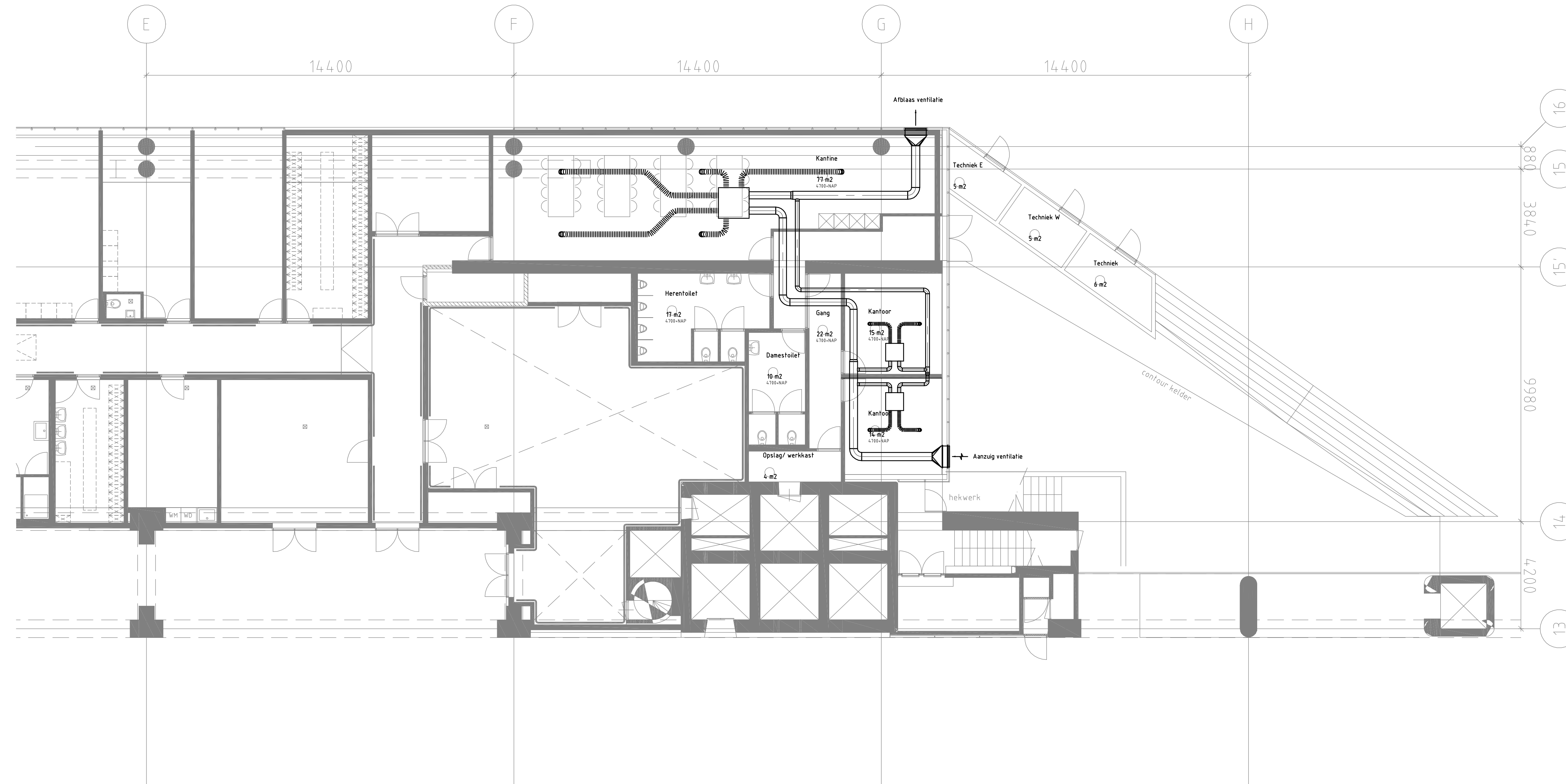

Isometrisch aanzicht linksboven

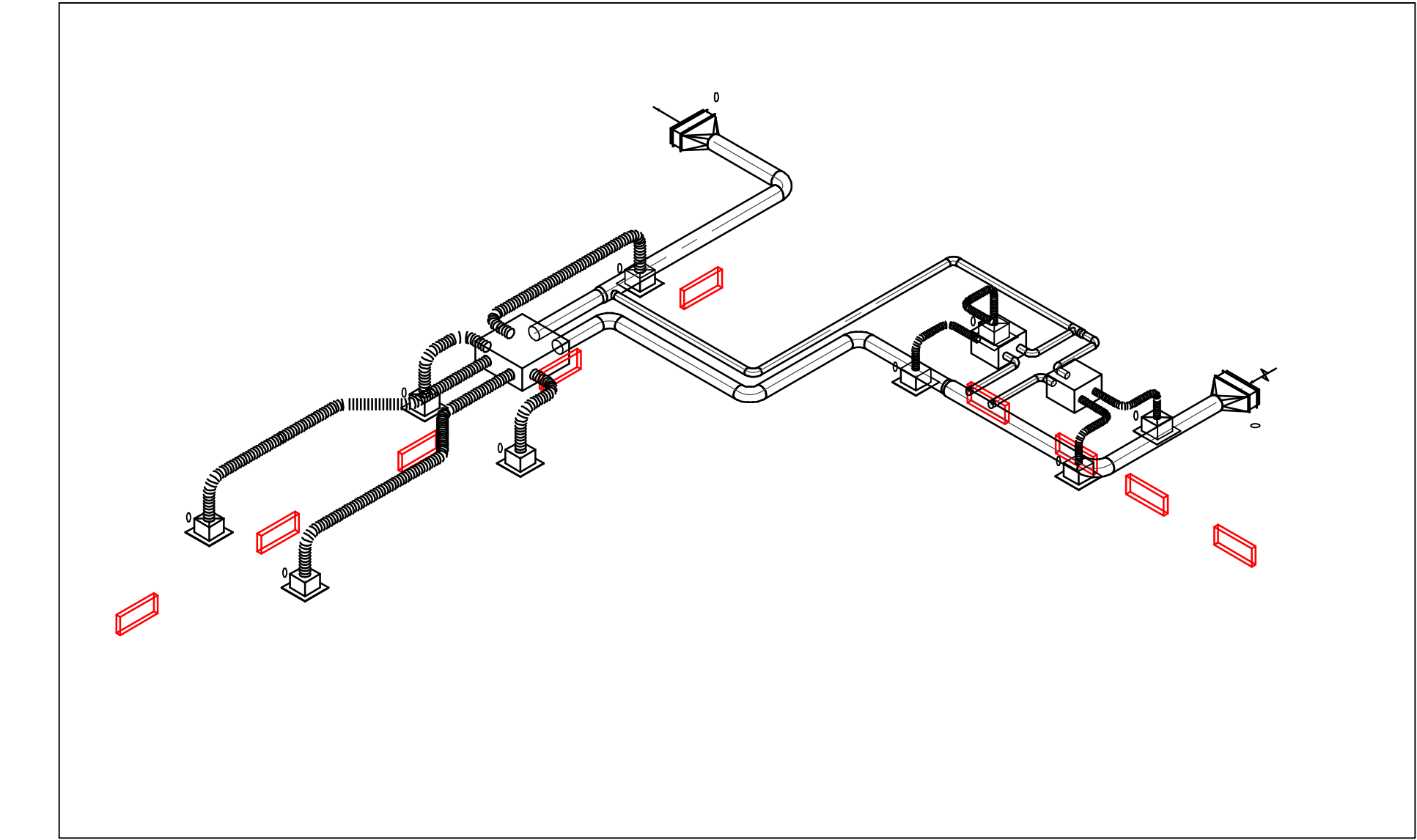

Isometrisch aanzicht rechtsboven

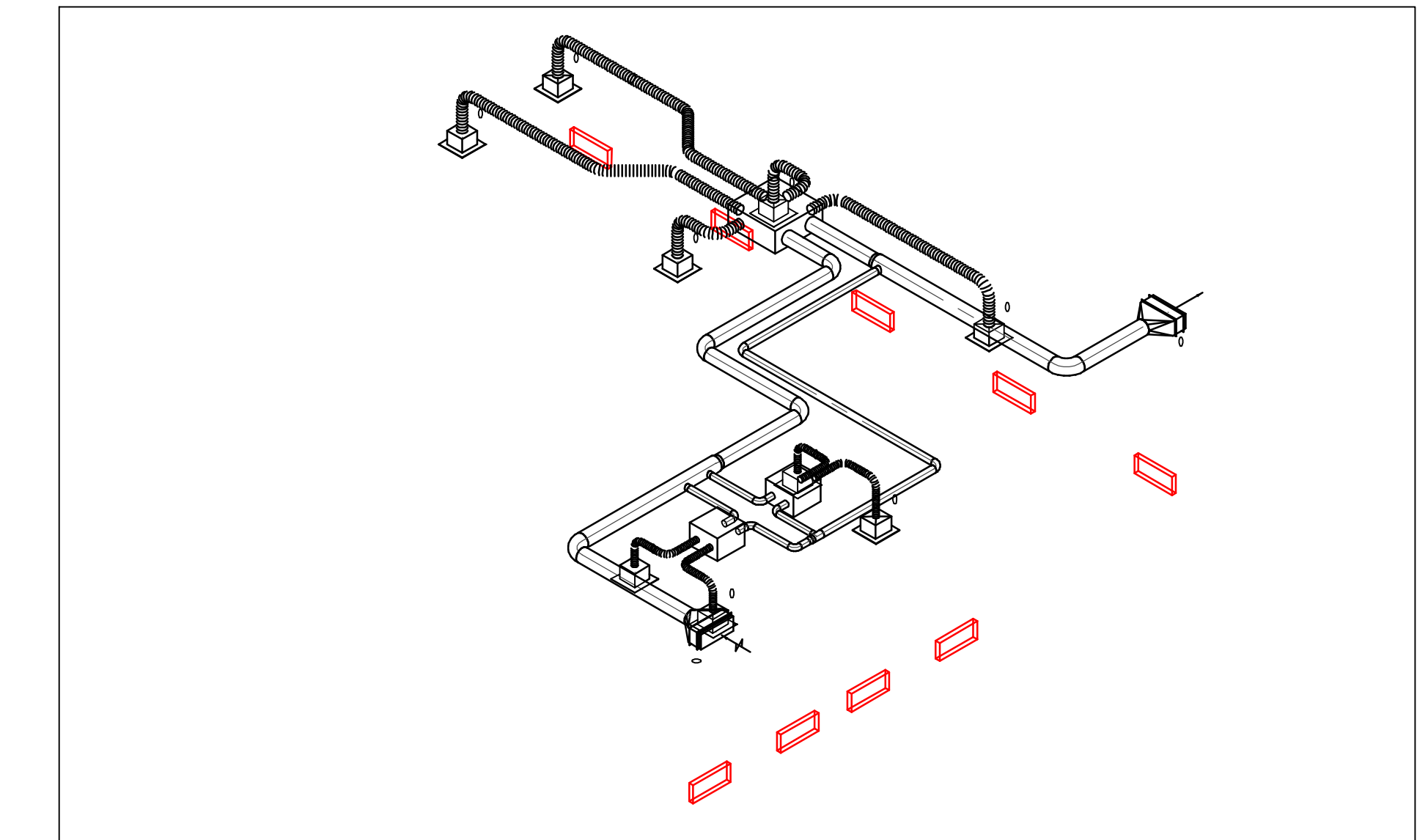

Legenda	
	Kabel rind
	Flexibele slang
	Luchthandlings-eenheid
	Inbouwarmaturen
	Platendrocker hoesje
	Platendrocker netje
	Radiator
	Aanvoerslede-schakelaar

Opdrachtgever:
NS STATIONS

Architect: **Bentham Crouwel GmbH** Bouwkundig d.d. **30-09-2014**

Project: **CS Utrecht Chauffeursruimte te Utrecht**
 Discipline: **Installaties**
 Fase: **Voorontwerp**
 Omschrijving: **Installaties**
 Begane grond en tussenverdieping

Adres: **J. VAN TOORENBURG**
 1105 CA Utrecht
 T: 06-5123 4567
 E: info@van-toorenburg.nl
 1624 IOO
 Versie: **a**

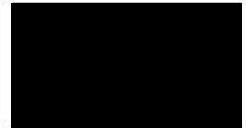

OPDRACHTGEVER : NS Stations Ontwikkelbedrijf
Stationshal 17
3511 CE UTRECHT
Telefoon : 088 671 19 31
Telefax : 088 671 19 26

ARCHITECT : Benthem Crouwel Architecten b.v.
Generaal Vetterstraat 61
1059 BT AMSTERDAM
Telefoon : 020 642 01 05
Telefax : 020 646 53 54

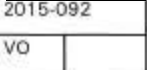
Project : Chauffeursverblijf Utrecht Centraal te Utrecht	datum : 20-11-2015
Onderdeel: Voorlopig Ontwerp	berekend : 
	controle : 
	werknr. : 2015-092
	berek.nr. : VO

Oprangen
"tussendak"
chauffeursverblijf

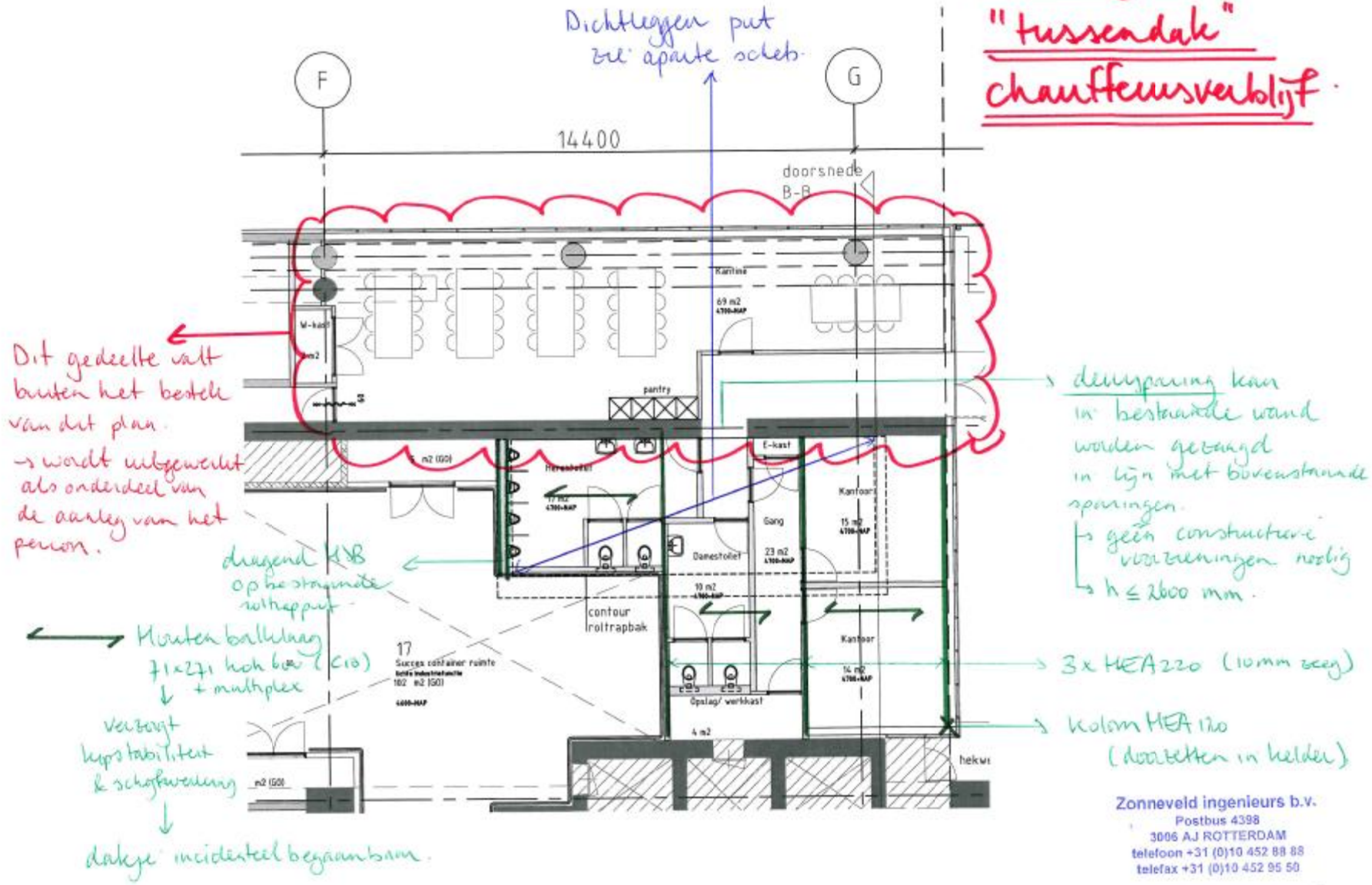

Zonneveld ingenieurs b.v.
 Postbus 4398
 3006 AJ ROTTERDAM
 telefoon +31 (0)10 452 88 88
 telefax +31 (0)10 452 95 50

2015-09-2 VO 2/8

Nieuwe trap + technische ruimtes (buiten)

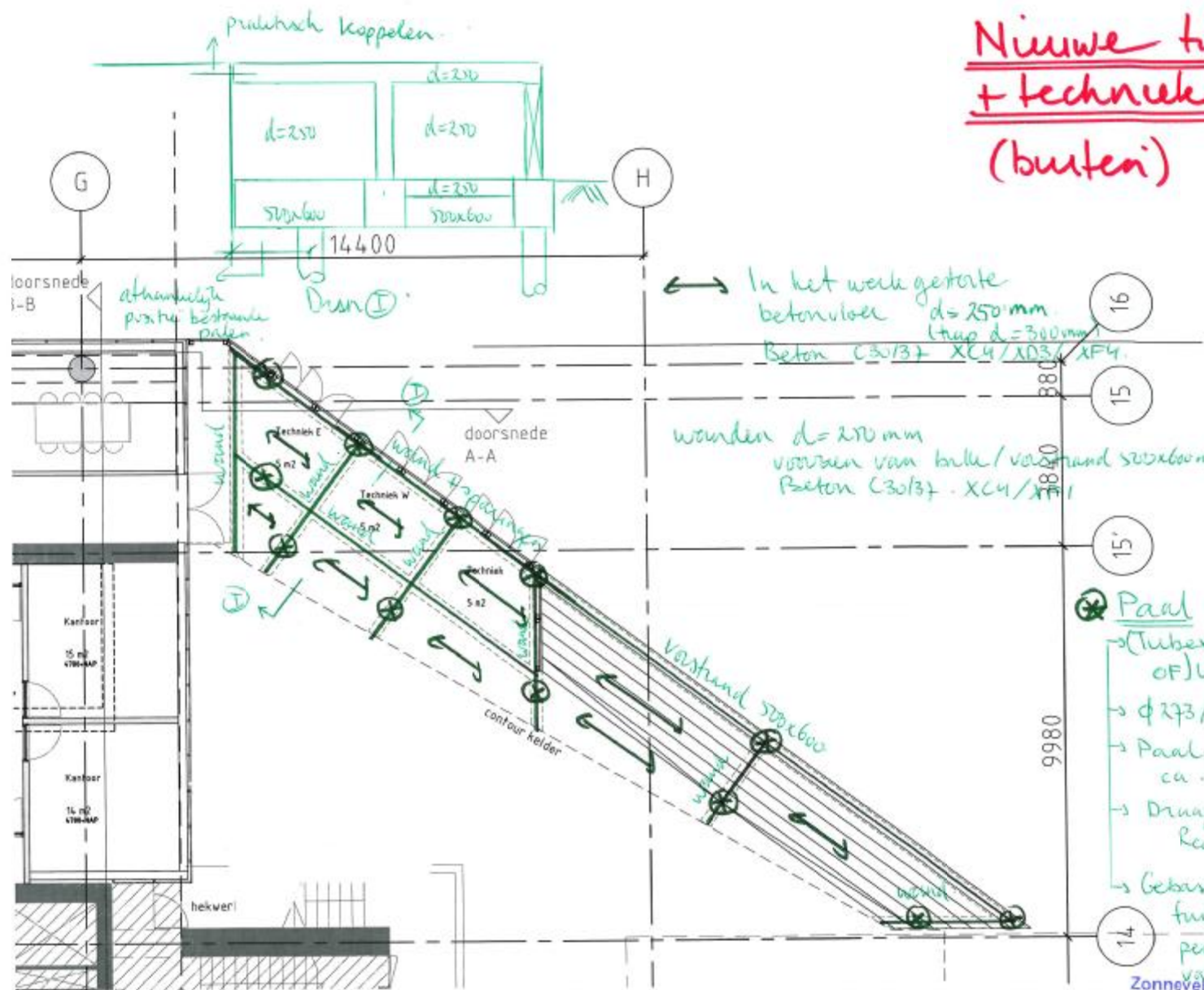

In het werk getakte
betonvloer $d=250\text{ mm}$
(trap $d=300\text{ mm}$)
Beton C30/37 XC4/XD3/XP4

wanden $d=250\text{ mm}$
voorzien van buis/versteviging $500 \times 600\text{ mm}$.
Beton C30/37 XC4/XP1

- Paal**
- (Tubex (groot injectie) OF) Loka (groot injectie)
 - $\phi 273/370$
 - Paalpeuterniveau ca. $-2,0\text{ m NAP}$
 - Draagvermogen Red $\geq 320\text{ kN}$.
 - Gebaseerd op funderingsadvies percon (aanvragen van NS)

Zonneveld ingenieurs b.v.
Postbus 4398
3006 AJ ROTTERDAM
telefoon +31 (0)10 452 88 88
telefax +31 (0)10 452 95 50

(1:100)

2015-09-2 VO 3/8

Dichtleggen hgg (Roltrapput)

opstart kan gesloopt worden.
zonder aanvullende voorbereidingen

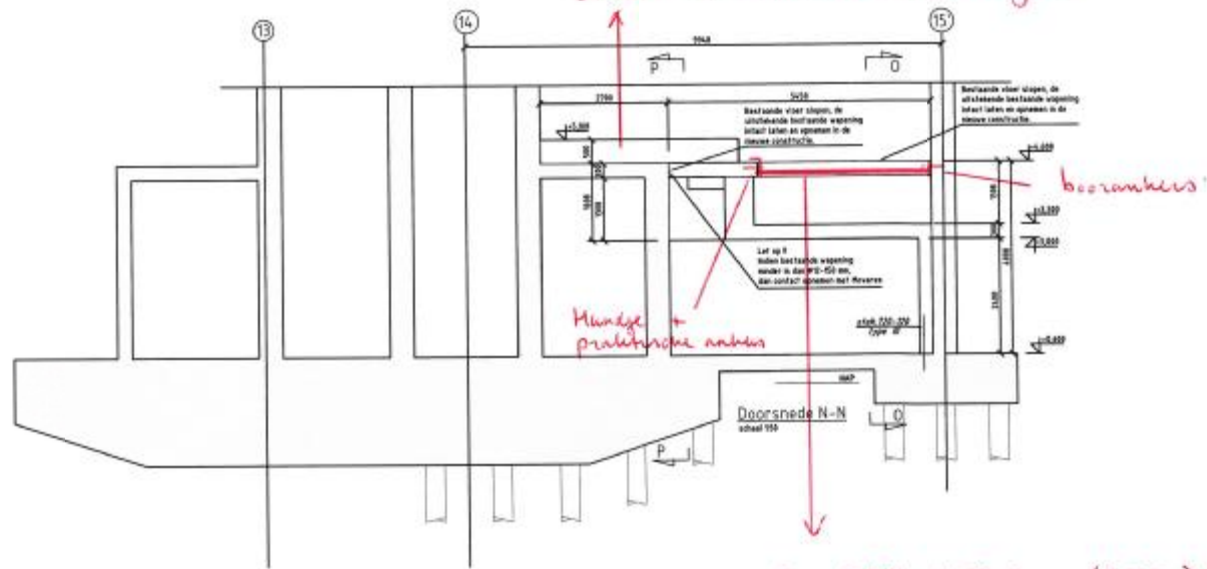

- * 3 x SPB MEB 200 (S355) (tpv consoles)
- * vloer // opteras. conctra 210 h=300
 - ↳ veronderlijke belasting $VB = 5,0 \text{ kN/m}^2$ (incl. lichte wanden)
 - ↳ afwerking $\leq 70 \text{ mm}$ zandcement
- * geen extra versterking put

Zonneveld ingenieurs b.v.
 noddybus 4398
 3006 AJ ROTTERDAM
 telefoon +31 (0)10 452 88 88
 telefax +31 (0)10 452 95 50
 2015-09-2 VO 4/8

Dichtleggen bgg

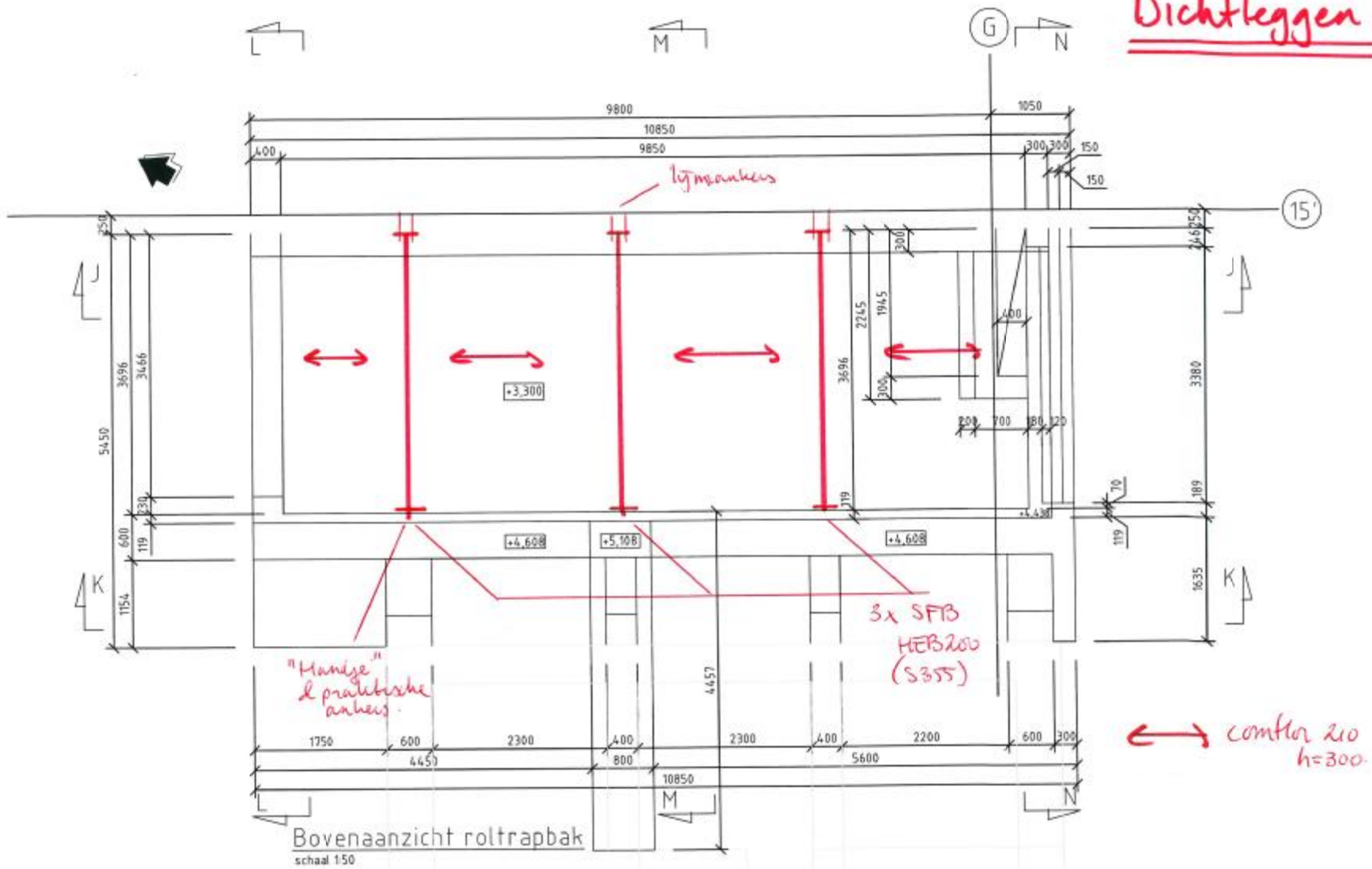

Bovenaanzicht roltrapbak
schaal 1:50

Zonneveld ingenieurs b.v.
Postbus 4398
3006 AJ ROTTERDAM
telefoon +31 (0)10 452 88 88
telefax +31 (0)10 452 95 50
2015-09-2 VO 5/8

Dichtleggen bgg

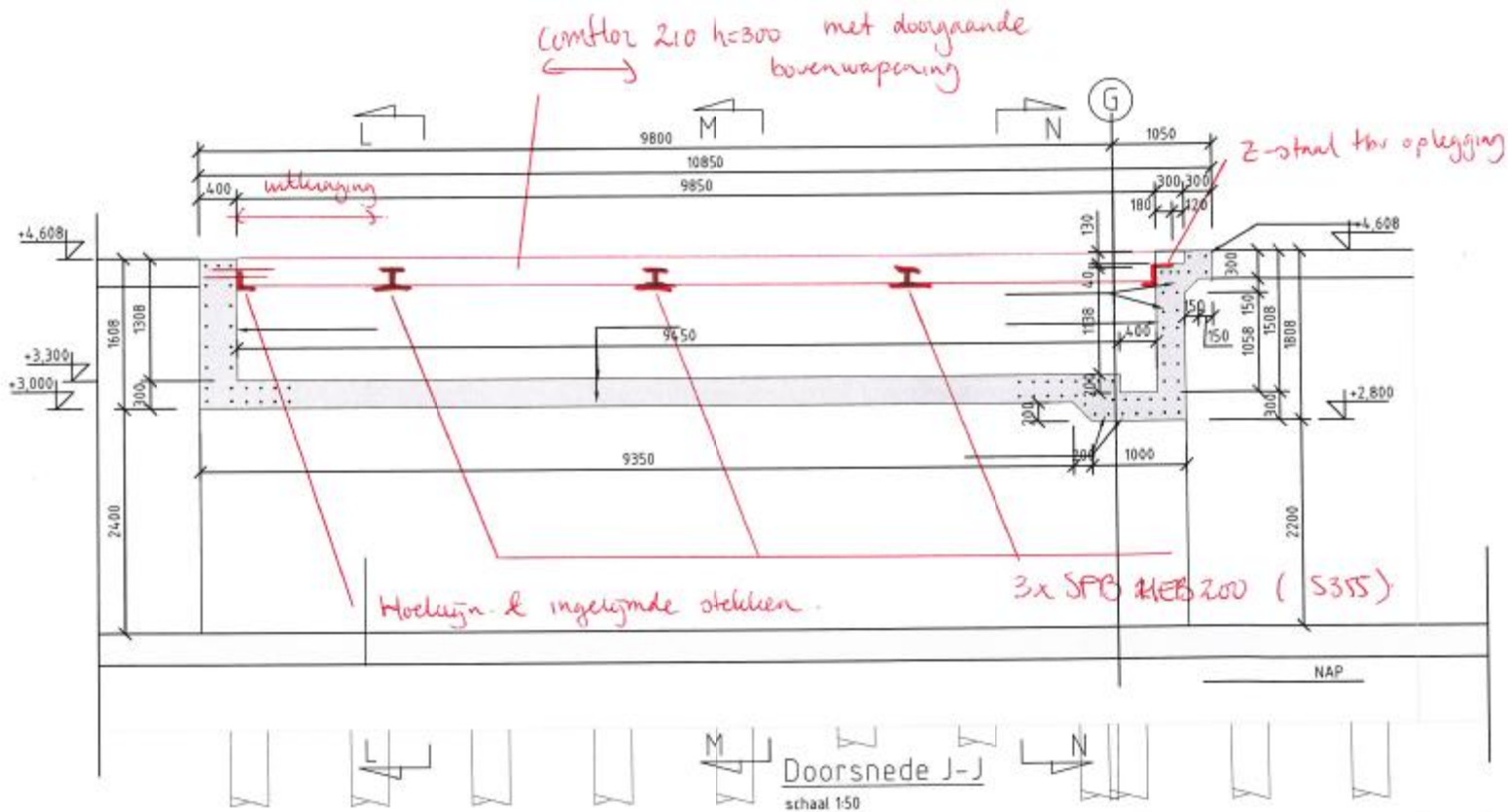

Zonneveld ingenieurs b.v.
 Postbus 4328
 3006 AJ ROTTERDAM
 telefoon +31 (0)10 452 88 88
 telefax +31 (0)10 452 95 50

2015-02-10 VO 6/8

Dichtleggen 1^e

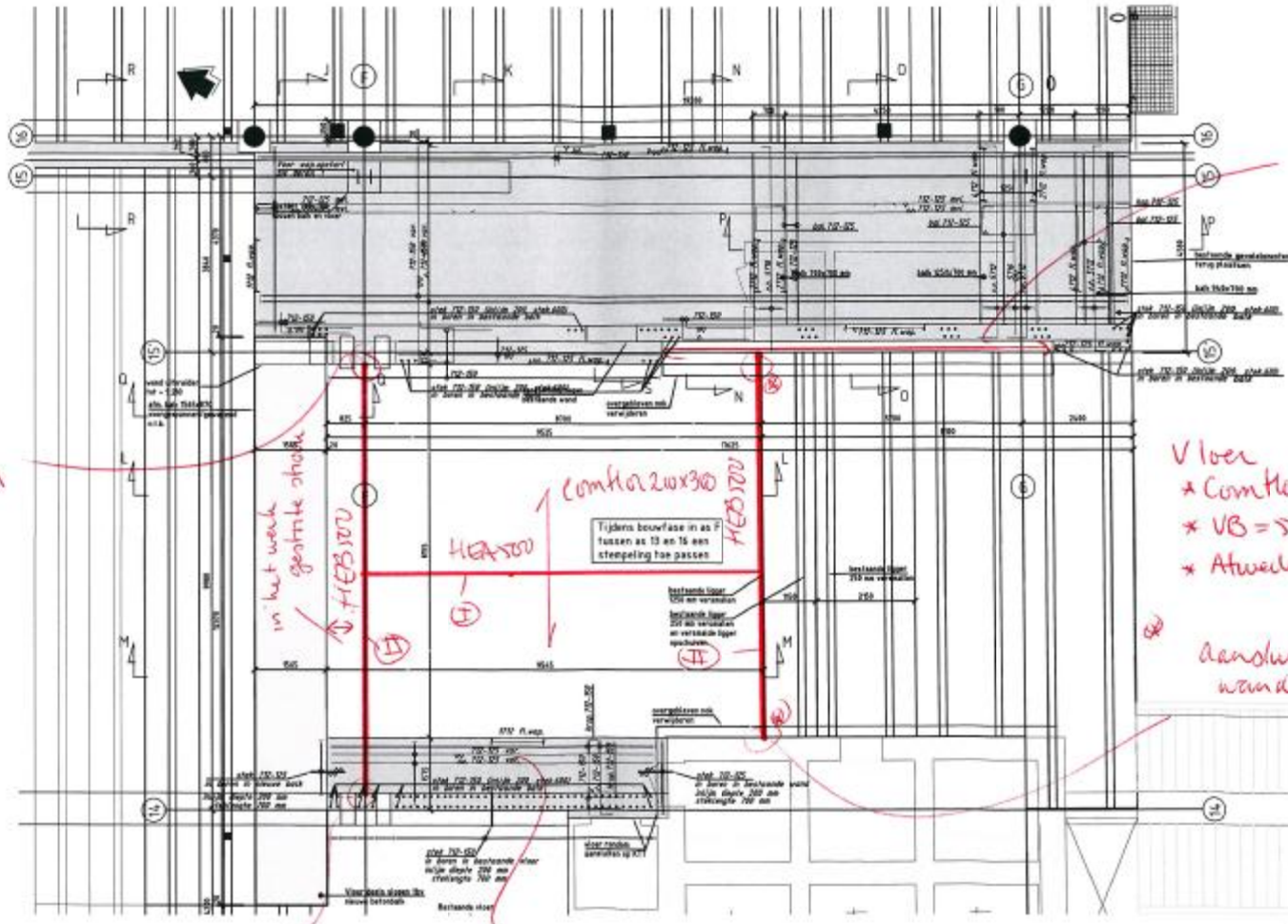

L wand = 8,5m.

WAP als kolom
onder ligger
tegen muur
bevestigen

in het werk
gegronde chok.

Comkol 20x30
HEB 300
HEB 300
Tijdens bouwfase in as F
tussen as 13 en 15 een
steepeling toe passen

Vloer
* Comkol 210 h=300
* VB = 5,0 kN/m²
* Afwerking < 2,5 kN/m²

Aansluiting in dichte
wand(en), mogelijk
met lijmanklus

opleggen
in balk.

Vloertje slopen met behoud (boven-)wapening

Brandwerend
beleden t=176.

← Staal (S355)
2015-09-2 VO 7-18

Zonneveld ingenieurs b.v.
Postbus 4398
3006 AJ ROTTERDAM
telefoon +31 (0)10 452 88 88
telefax +31 (0)10 452 98 50

Dicht leggen 1e.

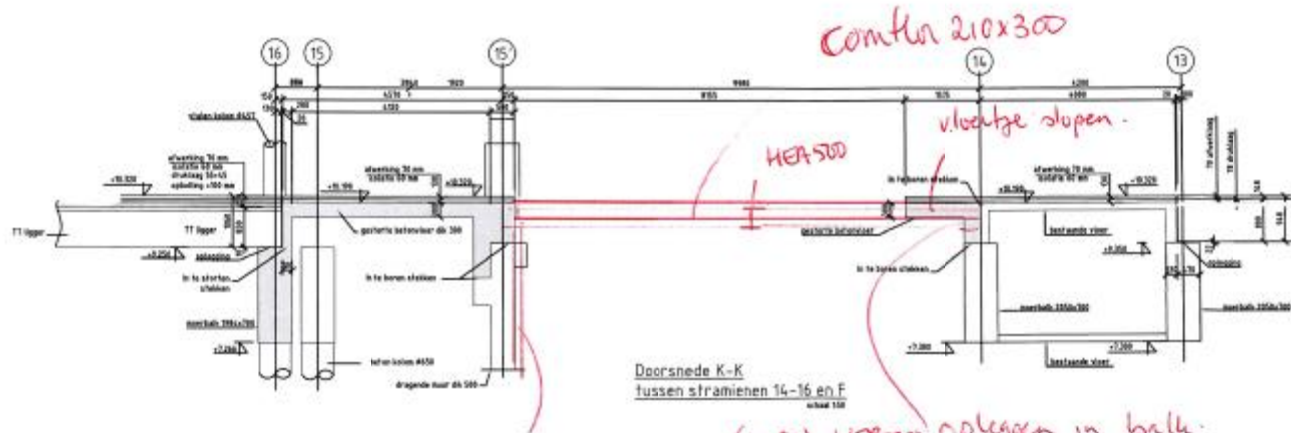

STANDAARD
 Beton spraken en leuze allen verwijderen.
 Schar beton # 16 mm
 Platen vervangen met scharpen (jibeerte) en
 samenbrein (of met twee componenten).

(as F)
 UNP tegen wand.

(as F) HEB 500 opleggen in balk.

Staal (S355)

in dichte wand HEB inleggen in beton.

Zonneveld ingenieurs b.v.
 Postbus 4398
 3006 AJ ROTTERDAM
 telefoon +31 (0)10 452 88 88
 telefax +31 (0)10 452 95 50

2015-09-2 VO 8/8

BNTHMCRWL

Chauffeursverblijf Utrecht Centraal
VOORLOPIG ONTWERP 14-08-2015



INHOUD

Inhoud	3
Inleiding	5
Toelichting	7
Tekeningen	9
Kleur- en materialenstaat	16
Programma van eisen	19
Colofon	21



Impressie chauffeursverblijf

INLEIDING

Dit boekje is opgesteld in opdracht van Gemeente Utrecht; Projectorganisatie Stationsgebied, Infra en Openbare Ruimte en omvat het Voorlopige Ontwerp van het chauffeursverblijf op Utrecht Centraal. De voorafgaande haalbaarheidsstudies van Movares zijn het uitgangspunt geweest voor dit ontwerp.



TOELICHTING

Ontwerp chauffeursverblijf

Het Stedenbouwkundig Atelier heeft de wens geuit dat het chauffeursverblijf een onderdeel wordt van het bouwvolume dat ontstaat ter plaatse van het op perron 1 en 2 gesitueerde perrongebouw. Men wil niet dat er een nieuw autonoom volume in de zuidoosthoek wordt gecreëerd.

Er is zowel in materialisatie als in vormgeving van het chauffeursverblijf aansluiting gezocht bij het huidige ontwerp van het perrongebouw, waarvan de gevels bestaan uit houtskeletbouw bekleed met transparant en ondoorzichtig glas.

De indeling en de oppervlakte van het chauffeursverblijf zijn gebaseerd op het Programma van Eisen opgesteld door Movares i.o.m. BRU, Regiotram Utrecht en Qbuzz, opgenomen in het document 'Schetsontwerp zuidoosthoek Utrecht Centraal centrumzijde van 23 februari 2015'. Uitgangspunt voor het ontwerp is de in dit document omschreven variant 2B. In deze variant is de containerruimte van het perrongebouw opgeofferd aan de kantine van het chauffeursverblijf.

De gevel van het chauffeursverblijf is gepositioneerd op de gevellijn van het stationsgebouw. Zo wordt visueel de introductie van een nieuw volume op de zuidoosthoek voorkomen. Om binnen de grenzen van het stationsgebouw te kunnen blijven en het chauffeursverblijf te kunnen realiseren op de kop van het perrongebouw is een aantal aanpassingen noodzakelijk:

1. Kantine wordt gerealiseerd in de containerruimte van het perrongebouw;
2. Trap en roltrap naar de stationshal komen te vervallen;
3. Vluchtweg vanuit de kantine moet worden gecreëerd in het perrongebouw.

1. Kantine wordt gerealiseerd in de containerruimte van het perrongebouw.

Dit was reeds een uitgangspunt in het schetsontwerp van 23 februari 2015, opgesteld door Movares. Dit betekent wel dat de gevel van de containerruimte moet worden gewijzigd en moet worden voorzien van glas conform de gevel van de kantoren in het perrongebouw.

2. Trap en roltrap naar de stationshal komen te vervallen. Is een uitgangspunt in het SO van 23 februari 2015.

3. Vluchtweg vanuit de kantine moet worden gecreëerd in het perrongebouw.

Conform het Bouwbesluit moet de kantine van het chauffeursverblijf worden voorzien van een tweede vluchtweg. Dit kan alleen plaatsvinden via het perrongebouw. Aangezien niet via een andere ruimte mag worden gevluht zal de wand van het magazijn moeten worden verplaatst zodat veilig via de gang kan worden gevluht.

In het ontwerp van het chauffeursverblijf zijn geen integrale brandweervoorzieningen opgenomen. Omdat het verblijf een onderdeel van de OVT is en moet voldoen aan het IVP (Integraal Veiligheidsplan), moet nog bekeken worden welke maatregelen er nodig zijn.

Aan de voorzijde van het chauffeursverblijf is een plint gecreëerd. De contour van de expeditie kelder valt binnen deze plint, waarin tevens genoeg ruimte ontstaat voor drie technische ruimtes van elk 5m², en een brede trap om het chauffeursverblijf en het perrongebouw te kunnen ontsluiten. Om veilig te kunnen werken in de technische ruimten is een hekwerk opgenomen langs de busbaan.

TEKENINGEN

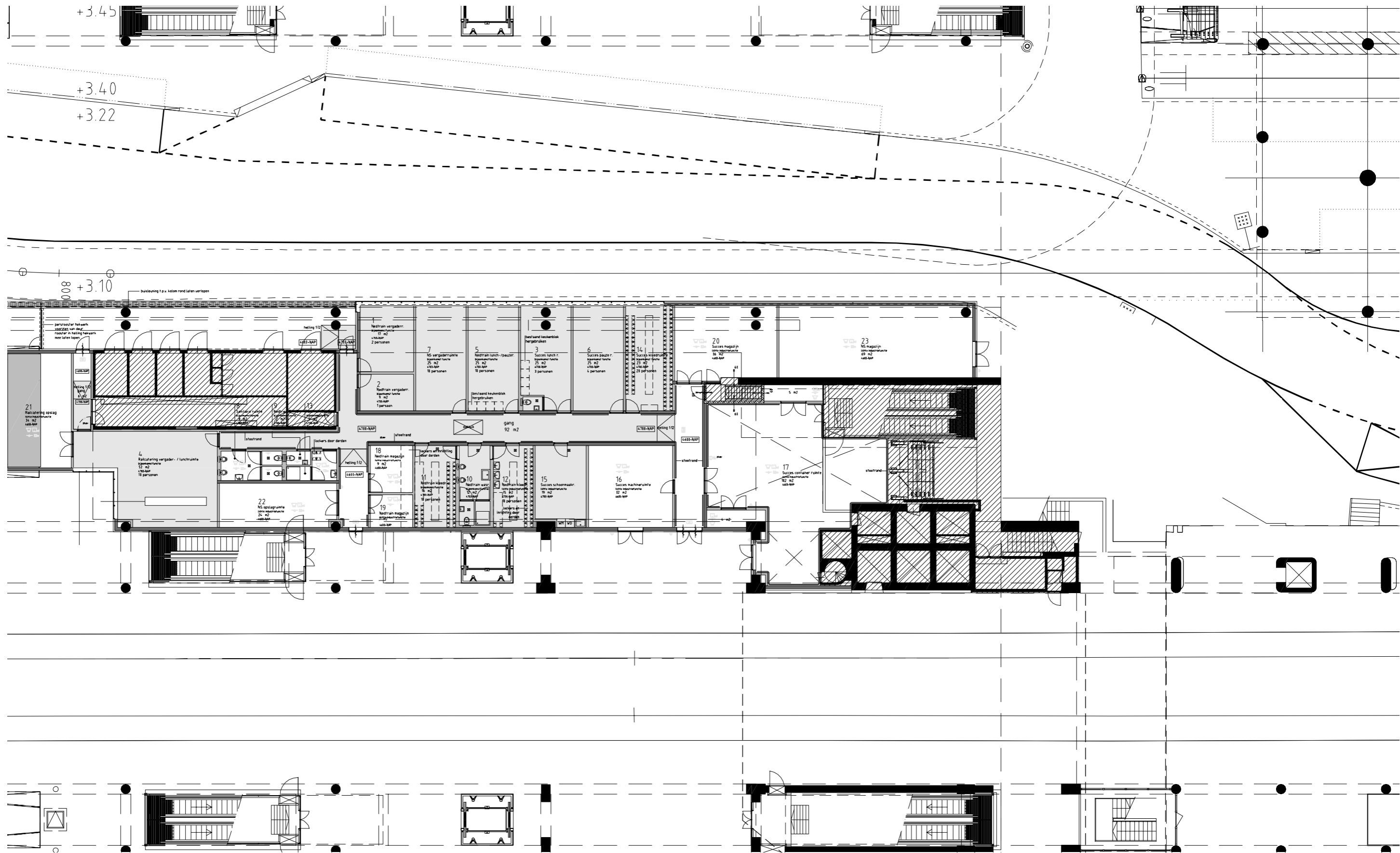

14-08-2015 // CHAUFFEURSVERBLIJF UTRECHT CENTRAAL - VOORLOPIG ONTWERP.

Plattegrond perrongebouw 1:250

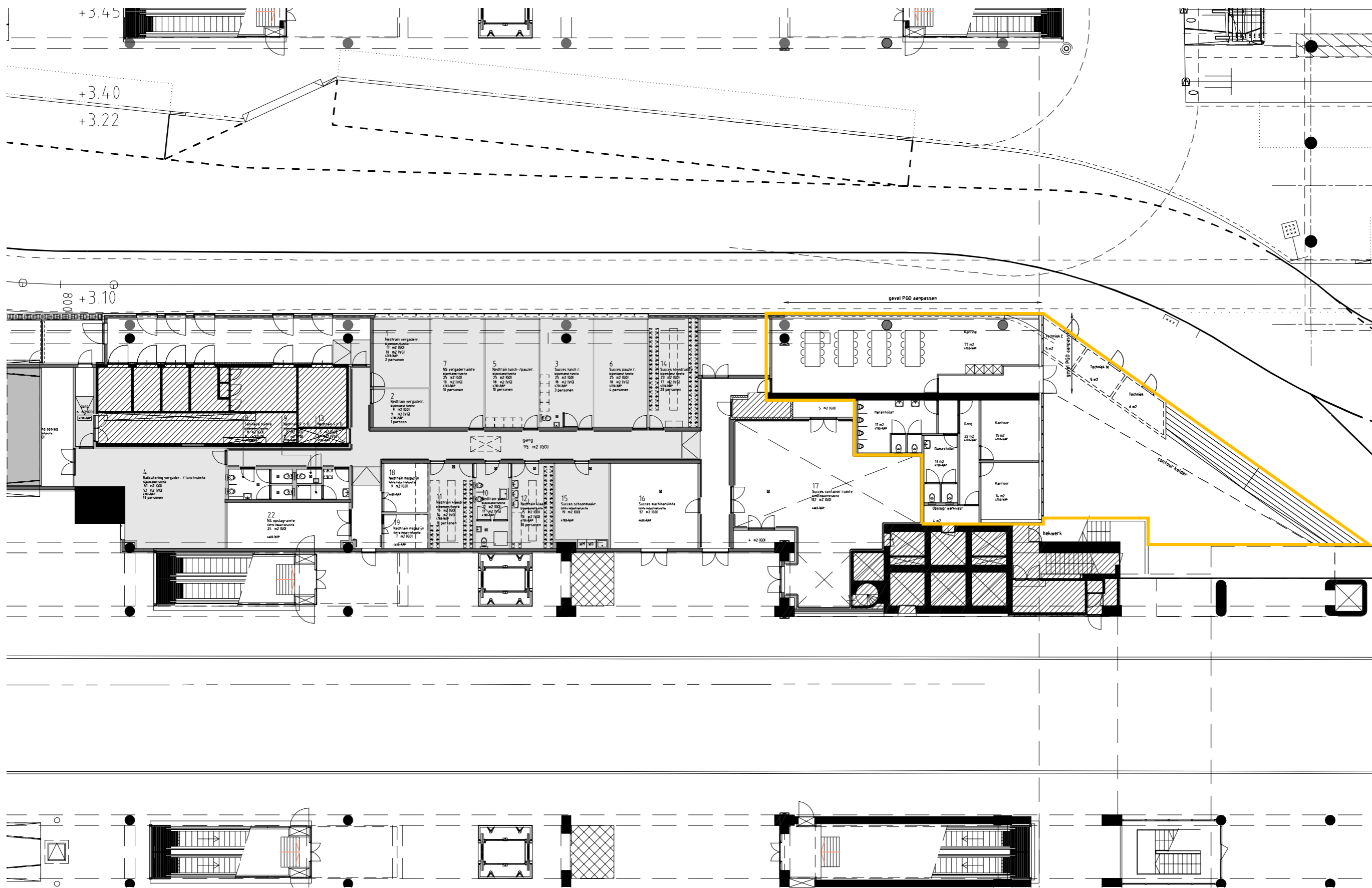

Plattegrond chauffeursverblijf 1:250

14-08-2015 // CHAUFFEURSVERBLIJF UTRECHT CENTRAAL - VOORLOPIG ONTWERP,

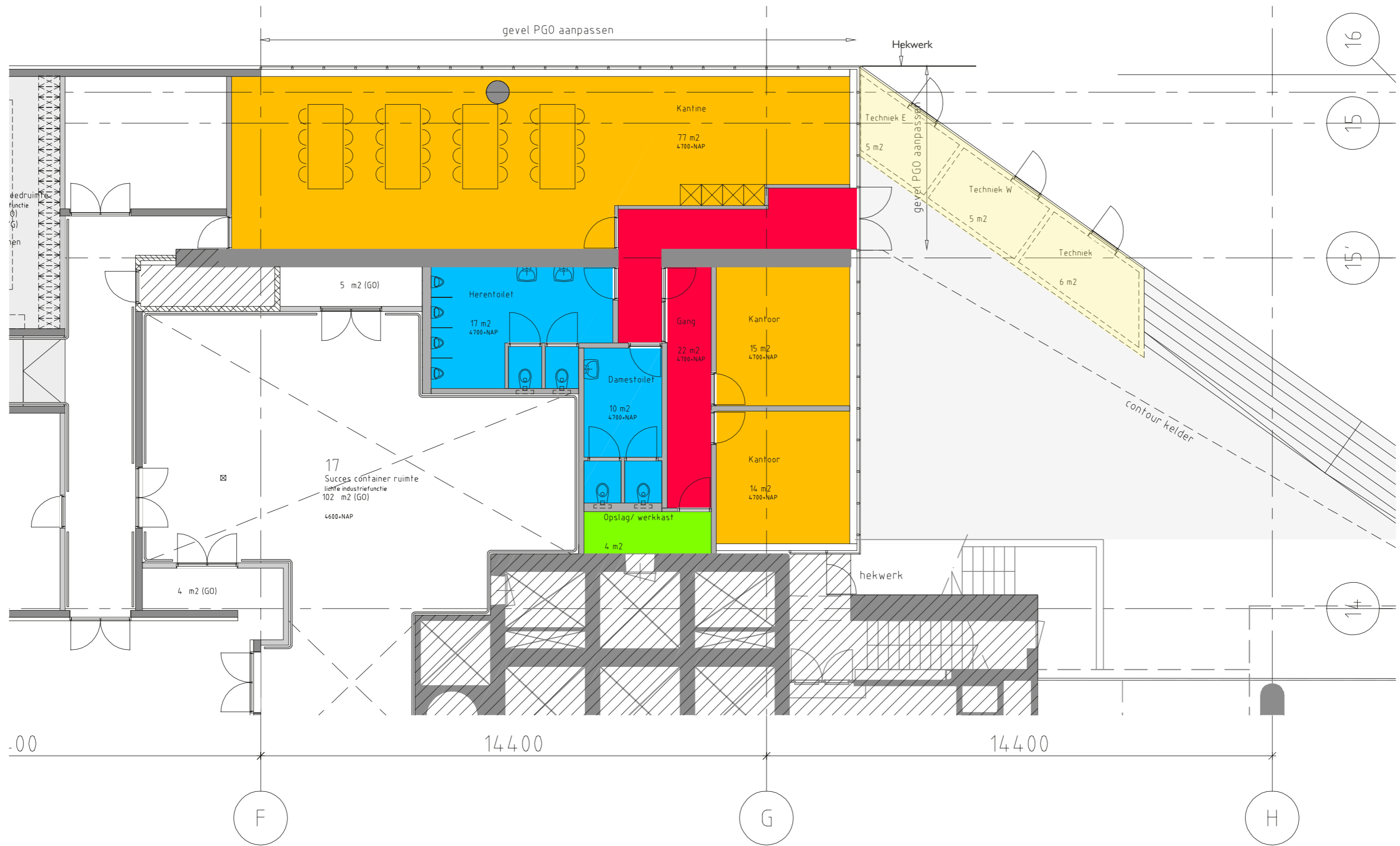

Plattegrond chauffeursverblijf 1:100

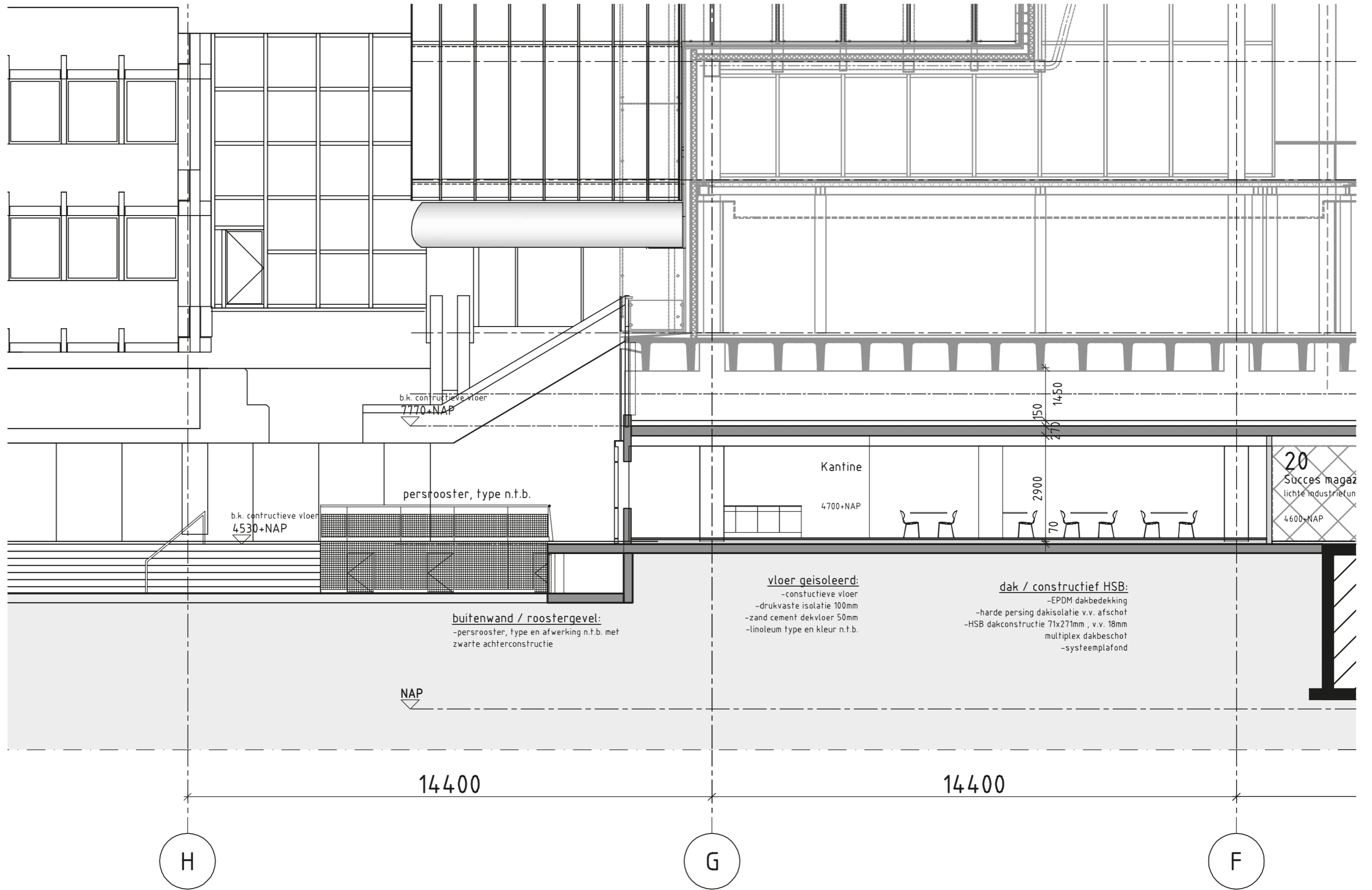

Doorsnede 01 1:100

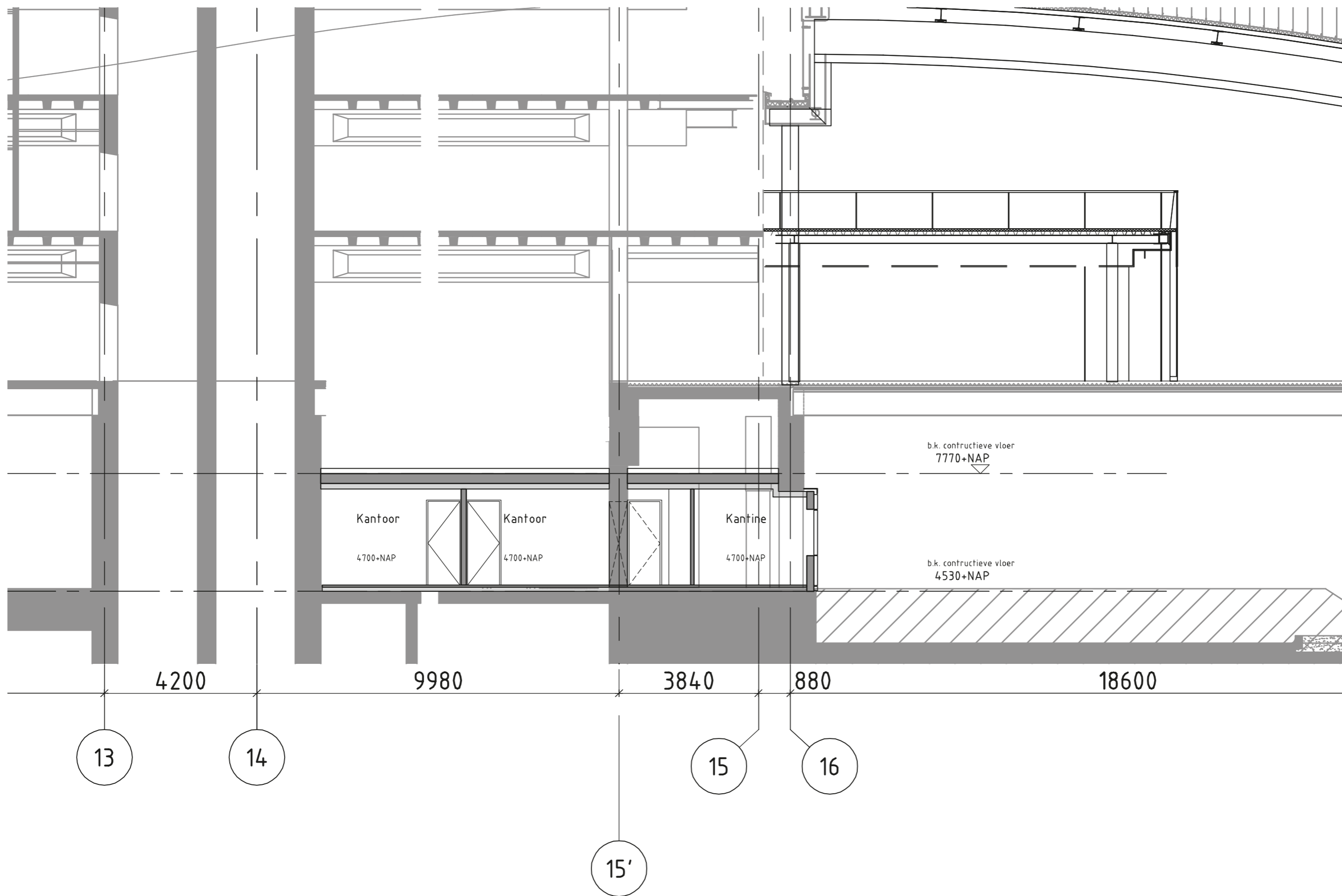

Doorsnede 01 1:100

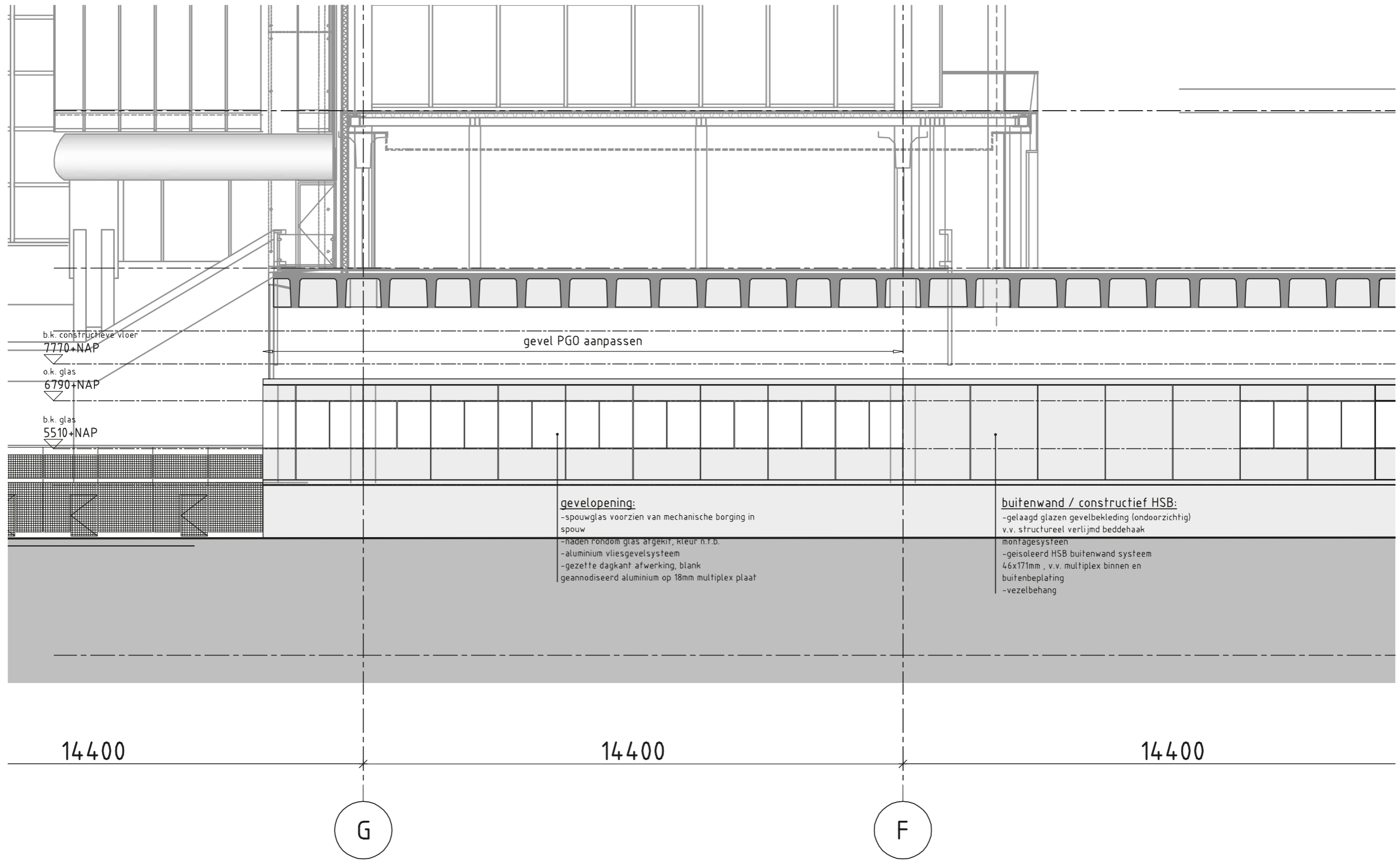

Aanzicht 01 1:100

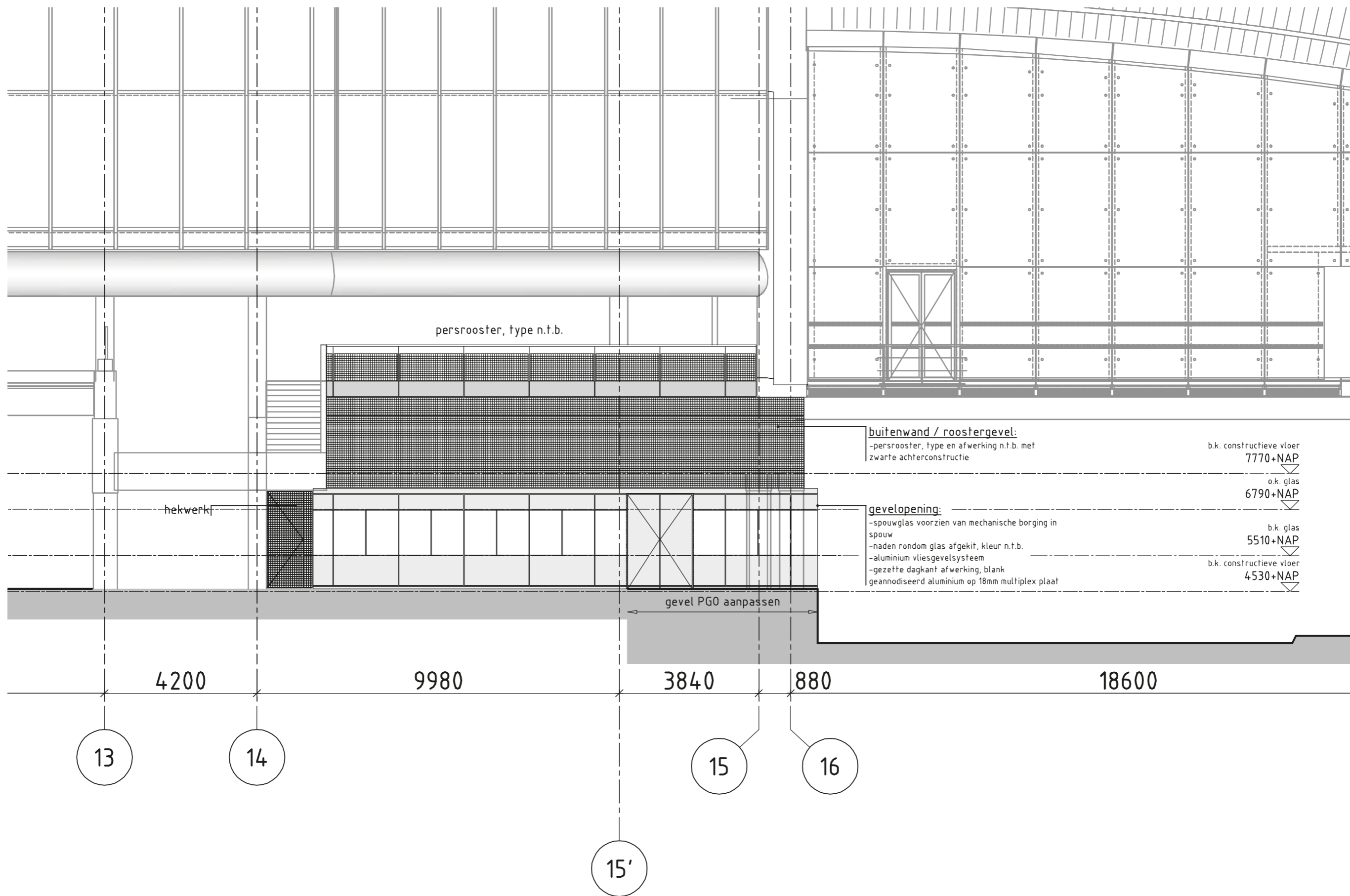

Aanzicht 02 1:100

BNTHMCRWL

BENTHEM CROUWEL ARCHITECTS
 OFFICE@BENTHEMCROUWEL.NL
 GENERAAL VETTERSTRAAT 61 NL-1059 BT AMSTERDAM
 PO BOX 9201 NL-1006 AE AMSTERDAM
 T + 31 20 642 0105

PROJECT: 789, Stationsgebied Zuidoost
 ONDERWERP: KLEUR- en MATERIAALSTAAT
 FASE: Voorlopig Ontwerp
 DATUM: 14-08-2015
 VERSIE: 1.0

KLEUR- EN MATERIALENSTAAT

Bouwdeel	Onderdeel / omschrijving	Kleur / kleurcodering	Opmerkingen
Onderdeel Chauffeursverblijf			
Kozijnen, ramen en deuren	Houten binnendeuren	RAL 9001	Stalen montagekozijnen, muuromvattend, deuren HPL, zijkanten gelakt
	Toegangsdeuren in buitengevel	RAL 7016	Profielstalen kozijn met stalen sandwichdeur, thermisch verzinkt, poedercoaten, glansgraad 70gu (satijn), structureel verlijmd glasplaat aan buitenzijde deur
	Toegangspoort naar vluchtweg KTT	RAL 9006	Thermisch verzinkt, poedercoaten, glansgraad 70gu (satijn)
Systeembekledingen	Stalen persroosters als gevelbekleding	RAL 7016	Thermisch verzinkt, poedercoaten, glansgraad 70gu (satijn), bevestigingsmiddelen in CVS
	Aluminium extrusieprofielen, structural glazingsysteem	Blank geanodiseerd	Blank geanodiseerd aluminium
Trappen en balustraden	CVS buisleuning hekwerk	CVS	AISI 316, richtingloos geborsteld
	Balusters hekwerk		Thermisch verzinkt, chromateren, gepoedercoat, hoogglans, bevestigingsmiddelen in CVS
	Stalen persrooster maaswijdte 33x99mm. draagstaaf horizontaal 22 mm. vulstaaf verdiept 11 mm.	RAL 9006	Thermisch verzinkt, poedercoaten, glansgraad 70gu (satijn), bevestigingsmiddelen in CVS
Dakbedekkingen	EPDM dakbedekking	Grijs	
Beglazing	Ramen, structural glazingsysteem		Gehard, gelaagd, dikte en opbouw volgens berekening leverancier
	Glas als gevelbekleding, beddenhaaksysteem	Kleur folie n.t.b.	Gehard, gelaagd, dikte en opbouw volgens berekening leverancier, glas voorzien van gekleurde folie tussen de lagen, niet transparant
	Kitvoeg structural glazingsysteem	N.t.b.	
	Ramen	Blank glas	HR++ , gehard, gelaagd, dikte en opbouw volgens berekening glasleverancier
Tegelwerk	Vloertegelwerk, sanitaire ruimte	Silver, 75220V	Mosa, global collection, 15x15cm. (h.o.h. voeg)
	Vloervoeg		Schonox UF Premium
	Wandtegelwerk, sanitaire ruimte	Wit, 15010	Mosa, global collection, 15x15cm. (h.o.h. voeg)
	Wandvoeg		Schonox UF Premium
	Kitvoeg		Kitvoeg
	Afvoerput	CVS	Maat afgestemd op tegelpatroon
Plafond- en wandsystemen	Systeemplafond	RAL 9001	
	Binnenzijde HSB gevelelementen, gangwanden	RAL 9001	Stootvast, voorzien van multiplexplaat, vezelbehang schilderwerk
	Metalstud systeemwanden, scheidingswanden tussen ruimten	RAL 9001	Stootvast, vlakheid Stabu-klasse A, schilderwerk

BNTHMCRWL

BENTHEM CROUWEL ARCHITECTS
OFFICE@BENTHEMCROUWEL.NL
GENERAAL VETTERSTRAAT 61 NL-1059 BT AMSTERDAM
PO BOX 9201 NL-1006 AE AMSTERDAM
T + 31 20 642 0105

PROJECT: 789, Stationsgebied Zuidoost
ONDERWERP: KLEUR- en MATERIAALSTAAT
FASE: Voorlopig Ontwerp
DATUM: 14-08-2015
VERSIE: 1.0

Bouwdeel	Onderdeel / omschrijving	Kleur / kleurcodering	Opmerkingen
Vloerafwerking	Linoleum	donkergrijs	
Hang- en sluitwerk	Hang- en sluitwerk	CVS	Fabricaat Post en Eger of daarmee overeenstemmend
Inbouw meubilair	Wasbak	CVS	Inbouw, rechthoekig
	Werkblad	Lichtgrijs conform wandtegelwerk	composiet, Corian
	Closetpot	Pergamon	Ideal Standard, type Tonic, diepspoel
	Wastafelkraan		Sternfaucets TubularB, Wall mounted of daarmee overeenstemmend
	Houders/ haken/ dispensers/ afvalbakken/ rolhouders	CVS	D-line Knud Holscher Design of daarmee overeenstemmend
	Spiegel		Spiegelglas, ongekleurd geslepen, backing multiplex
	Tussenschot urinoirs		Gelaagd, gehard glas voorzien van folie

PROGRAMMA VAN EISEN

Tabel 1 : Chauffeursverblijf Utrecht Centraal Centrumzijde, benodigd oppervlak

Ruimtefunctie	Minimaal oppervlak m ²	Ruimte op begane grond / 1ste verdieping	Opmerkingen/ extra eisen
Kantine	66	1 ^{de}	Pantry mogelijkheid voor 2500 mm
Kantoorruimte 1	13	1 ^{de}	Ruimte met uitzicht op de busbanen.
Kantoorruimte 2	13	BG	
Toilet heren	≈12	BG	4 urinoirs, twee afsluitbare toiletten, voorruimte met twee wastafels (west 3600x3000)
Toilet dames	≈ 8	BG	Twee afsluitbare toiletten, voorruimte met 1 wastafel (west 3600x2000)
Opslagruimte	≈ 3	geen voorkeur	T.b.v. schoonmaakspullen gebouw
Technische ruimte E haltevoorzieningen	5	BG	Op begane grond, deur aan buitenzijde gebouw. Verzoek geen losse kasten in stationsgebied. Incl. meterkast t.b.v. het gebouw
Technische ruimte T haltevoorzieningen	5	BG	Op begane grond, deur aan buitenzijde gebouw. Verzoek geen losse kasten in stationsgebied.
Technische ruimte W gebouw	5	BG	Op begane grond
Gangen en tochtportaal			Afhankelijk van ontwerp
Totaal benodigd oppervlak in gebouw	125		
Waarvan	45	Op de begane grond (BG)	
Waarvan	80	Op 1ste verdieping (1ste)	

contact

COLOFON

Architect
Bentham Crouwel Architects
Generaal Vetterstraat 61
1059 BT Amsterdam
www.benthamcrouwel.nl

Opdrachtgever
Gemeente Utrecht
Projectorganisatie Stationsgebied
Infra en Openbare Ruimte
Stadsplateau 1
Utrecht
www.utrecht.nl

Adviseur constructie en installaties
Movares Nederland
Daalseplein 100
3511 SX Utrecht
www.movares.nl

Projectnummer 789
Versie 1.0
14-08-2015

BENTHEM CROUWEL ARCHITECTS
OFFICE@BENTHEMCROUWEL.NL
T +31 20 642 0105 — BENTEMCROUWEL.COM
GENERAAL VETTERSSTRAAT 61 — NL-1059 BT AMSTERDAM
PO BOX 9201 — NL-1006 AE AMSTERDAM



Project Chauffeursverblijf in CS utrecht

Betreft : Technische omschrijving:
- Chauffeursverblijf
- Winkelruimte OVT (Casco nummer N8,5 Hal Zuid)

Werknr. : 1624
Dok. Nr. : 1624.TO.01
Datum : 16-11-2015
Opgemaakt : mr. ing. [REDACTED]

Technische omschrijving chauffeursverblijf

Algemeen:

Het gebouw bestaat uit:
77 m2 kantine
Kantoorruimte resp. 14 m2 en 15 m2
Toiletruimte: heren 17 m2 en dames 10 m2
Gang/verkeersgebied 27 m2

Totaal 160 m2

E-installatie:

Hoofdvoeding:

De E-voeding van het chauffeursverblijf zal worden voorzien vanuit de onderverdeekast PGU LK01 groep 3.11 (3 x 25A). Deze onderverdeekast bevindt zich in het perrongebouw (naast liggend de chauffeursruimte)

Op deze groep dient een onderverdeekast te worden voorzien in de techniekkast met voldoende groepen voor de energievoorziening van het chauffeursverblijf.

In de onderverdeekast dient een VIPS-meter (conform spec's NS) te worden voorzien t.b.v. sub-bemetering elektra.

Aarding dient gekoppeld te worden aan de aarding van PGU gebouw.

Verlichting:

In de gangen dient te worden voorzien in inbouwspots, één rij met code A/AN per 1,8 m één spotje (armatuur zie bijlage 1).

Per 7,2 dient er één spot te worden uitgevoerd met noodunit (code AN).

In de kantoren en kantine dient worden voorzien in inbouwarmaturen met code B/Bd (armatuur zie bijlage 1).

De armaturen in de kantine aan de tramzijde dienen te worden voorzien van een daglichtregeling (Code Bd).

De verlichting in de kantoren en kantine dient te worden geschakeld via te voorziene aanwezigheids-schakelaars per 3,6 m stramien.

In de toiletruimten incl. voorruimte dienen de spots te worden toegepast met code C (armatuur zie bijlage 1), eveneens geschakeld met aanwezigheids-schakelaars in voor ruimte en toiletruimte.

Connectiviteit

Er dient een ISRA punt in techniek kast te worden voorzien, afgetakt van de hoofdaansluiting KPN in de kelder

Data-installatie

Voor de data-aansluitingen te rekenen op 6 UTP aansluitingen met CAT6a bekabeling. 2 stuks in kantine en per kantoor 2 stuks aansluiting.

De 2 stuks data aansluitpunten in de chauffeursruimte te voorzien van een accespoint voor WIFI. De patchkast te voorzien in de techniekkast.

WCD

In de kantoren dient een wandgoot te worden voorzien (2 wcd per stramien van 1,8m).

In de kantine te voorzien in 6 wcd verdeeld over de ruimte

Bij de wifi-access points te voorzien in een wcd 230 V

Pantry

In de kantine dient in de pantry te worden in aansluitingen:

Algemene wcd 230V, 4 stuks

Aansluiting voor vaatwasser

Aansluiting voor koelkast

Aansluiting voor close-in boiler van 10 ltr. (aparte groep)

W+S-installatie

WKO aansluiting (warmte en koude)

Voor de energievoorziening van warmte en koude wordt er aangesloten op de WKO installatie van CS Utrecht.

Uitgangspunt is hierbij verwarming max. 60W/m² (50/35 graden primair en 45/35 graden secundair) en voor koelcapaciteit max. 100 W/m² (10/18 graden primair en 12/20 graden secundair)

De WKO installatie verhuurder eindigt op een TSA in de techniekkast

Voor de chauffeursruimte en bijbehorende ruimten is dan benodigd een verdeler en pomp voor verwarming circa 15 kW, koeling 10 kW.

Voor de bemetering WKO voorzien in VIPS-meters (conform spec's NS)

Wateraansluiting

Voor de watervoorziening zal deze worden aangesloten op de waterleiding in het PGU gebouw. Voorzien dient te worden in een VIPS-meter (conform spec's NS) t.b.v. sub-bemetering water.

Afvoer

De afvoer van de pantry wordt gekoppeld aan de afvoer van de toiletruimte.

De afvoer van de toiletruimte wordt gekoppeld aan de afvoer van het PGU gebouw

Ventilator convectoren (klimaat-installatie)

In de kantine en de kantoren dient te worden voorzien in ventilator convectoren volgens bijgaande installatietekening.

De ventilator convectoren dienen te worden aangesloten op de warm- en koud-water-aansluitingen van de WKO.

Zowel de kantine alsook iedere kantoorunit krijgt een eigen temp. regelaar (thermostaat)

Toiletgroep

In de toiletgroep dient er sanitair te worden voorzien volgens bijgevoegd sanitairboekje (zie bijlage 2)

Bij de wastafels dient er te worden voorzien in een sifon/afvoer (in een verchroomde versie)

Bij de urinoirs tussenschotten voorzien, gehard glas, voorzien van folie

Voor de ventilatie-afzuig van de toiletten dient een afzuigventilator incl. afzuigkanaal te worden voorzien tot bovendaks

Pantry

In de kantine dient in de pantry te worden voorzien met warm- en koudwater.

T.b.v. de warmwatervoorziening dient een close-in boiler van 10 ltr. te worden voorzien.

Brandveiligheid

Brandmeld- en ontruimings-installatie:

Geen automatische brandmelders hoeven te worden voorzien, wel handbrandmelders t.b.v. de ontruimings-installatie bij de brandslanghaspels (2 stuks, 1 keer in kantine en 1 keer in ganggebied)

Ontruimings-installatie moet worden voorzien gebaseerd op luid alarm type A (gesproken woord) met luidsprekers in verlaagd plafond

Een eigen brandmeldcentrale dient te worden voorzien met een mogelijkheid van een koppeling op de BMI van CS Utrecht

Sprinklerinstallatie

Er hoeft GEEN sprinklerinstallatie te worden voorzien

Brandslanghaspels

Er dienen 2 stuks BSH te worden voorzien inclusief haspelkast waarin tevens een poederblusser dient te worden opgenomen

Technische omschrijving Winkelruimte OVT (Casco nummer N8,5 Hal Zuid)

Algemeen:

De nieuwe winkelruimte bestaat uit ca. 130 m2 opp.

E+W+S installaties:

Hoofdvoeding elektra

De E-voeding van de winkelruimte zal worden voorzien vanuit de OVT eindigend met een groepen/verdeelkast in de meterkast.

Aansluitvermogen: 3 x 200A

verlichting

Lichtrail aan roosterplafond in koof boven wereldstrook

Connectiviteit

Er dient een ISRA punt in techniek kast te worden voorzien, afgetakt van de hoofdaansluiting KPN in de kelder

WKO installatie (verwarming en koeling)

Voor de energievoorziening van warmte en koude wordt er aangesloten op de WKO installatie van CS Utrecht.

Uitgangspunt is hierbij verwarming max. 60W/m2 (50/35 graden primair en 45/35 graden secundair) en voor koelcapaciteit max. 100 W/m2 (10/18 graden primair en 12/20 graden secundair)

De WKO installatie verhuurder eindigt op een TSA in de techniekkast

Voor de winkelruimte is dan benodigd een verdeler en pomp voor verwarming circa 10 kW, koeling 13 kW.

Wateraansluiting

Een wateraansluiting moet worden voorzien aangesloten op de waterleiding van de OVT

Bemetering

In de groepen/verdeelkast dient een VIPS-meter (conform spec's NS) te worden voorzien t.b.v. sub-bemetering elektra.

Voor de bemetering WKO (warmte en koude) voorzien in VIPS-meters (conform spec's NS)

Voorzien dient te worden in een VIPS-meter (conform spec's NS) t.b.v. sub-bemetering water.

Luchtgordijn

Er moet worden voorzien in een luchtgordijn type Doorflow Type: DF L-200-W4-F (geschikt voor laagwatertemperatuur)

Afvoer

De afvoer van de winkelruimte wordt gekoppeld aan de afvoer van de OVT

Brandveiligheid

Automatische brandmelders dienen te worden voorzien

Handbrandmelder t.b.v. de ontruimings-installatie bij de brandslanghaspel dient te worden voorzien.

Ontruimings-installatie moet worden voorzien gebaseerd op luid alarm type A (gesproken woord) met luidsprekers

De brandmeldmeld installatie dient gekoppeld te worden op de BMI van CS Utrecht

Sprinklerinstallatie

Sprinklerinstallatie moet worden voorzien

Brandslanghaspels

Er dienen 1 stuks BSH te worden voorzien inclusief haspelkast waarin tevens een poederblusser dient te worden opgenomen

Opgemaakt, 's-Gravenhage, 16-11-2015

Adviesburo J. van Toorenborg BV
Mr. Ing. [REDACTED]

Bijlage 1: armaturen code A/AN, B/Bd en C

Bijlage 2: sanitairboekje

Los bijgevoegd: installatietekening 1624 I00 versie a d.d. 16-11-2015

Bijlage 1: armaturen code A/AN, B/Bd en C

Armatuurcode A/AN

Fabricaat: Philips (of gelijkwaardig)
Type: Samsung LED downlighter
Lichtbron: LED
Uitvoering: Inbouw in verlaagd plafond
Opmerking: Armatuur AN is voorzien van een decentrale noodunit



Armatuurcode B/Bd

Fabricaat: Philips (of gelijkwaardig)
Type: LED panel lights (60 x 60 cm)
Lichtbron: LED 48W
Uitvoering: Inbouw in verlaagd plafond
Opmerking: Armatuur Bd is voorzien van een daglichtregeling



Armatuurcode C

Fabricaat: Philips (of gelijkwaardig)
Type: COB LED downlighter
Lichtbron: LED
Uitvoering: Inbouw in verlaagd plafond



Bijlage 2: Sanitairboekje

Closet: Villeroy en Boch

Type: My nature, model 561010



Model : 561010

Sanitairporselein. CeramicPlus. incl. bevestigingsset "SupraFix 2.0". met het waterbesparingssysteem AQUAREDUCT®: spoelwaterhoeveelheid 3 / 4,5 liter

Urinoir: Villeroy en Boch

Type: subway, model 751300



Model : 751300

In CeramicPlus, inclusief bevestiging voor verdekte bevestiging.

Wastafel + Kraan

Stern faucets (kraan Tubular)

